

1942

# Zusammenbauanleitung Betriebsanleitung Ersatzteilleiste

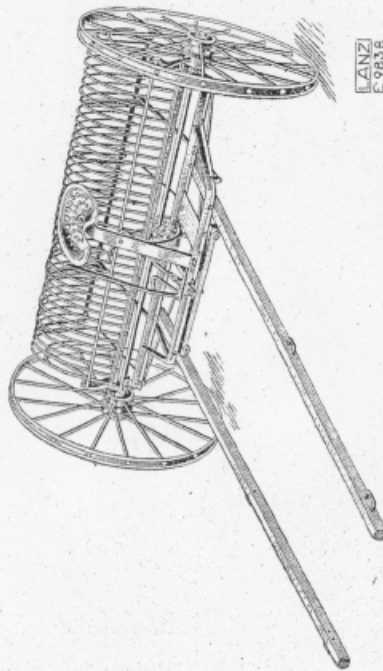

LANZ  
E 9836

## LANZ Heurechen

„LR“ 30, 36, 38 mit Rundstahlzinken  
„LS“ 30 mit T-Profilzinken

LANZ Erntemaschinen entsprechen allen Anforderungen, denn sie sind in enger Zusammenarbeit mit dem praktischen Landwirt entwickelt worden. Die LANZ Konstrukteure sind stets darauf bedacht, die schwere Arbeit des Bauern leichter und wirksamer zu machen. Deshalb beschränkt sich LANZ auch nicht auf das Übliche, sondern führt ganz systematisch die technisch-wissenschaftliche Erforschung aller einzelnen Arbeitsvorgänge durch, mit dem Ziel:

# LANZ

# Produktionsprogramm

Grasmäher  
Heuwender  
Heurechen  
Gespännbinder  
Schleppbinder  
Kornfeller

**immer  
vollkommener,  
immer besser!**

Zweckmäßig im Aufbau, hochwertig in der Ausführung, wurden sie so Maschinen, wie sie der Bauer braucht. Mit ihren ausgezeichneten Arbeitsergebnissen, ihrer großen Betriebssicherheit, langen Lebensdauer sind LANZ Erntemaschinen

**wirklich  
nutzbringende  
Helfer!**

E 3301

HEINRICH **LANZ** MANNHEIM  
AKTIENGESELLSCHAFT

III  
B 1

EA 4269  
18543

010679

**Zusammenbauanleitung  
Betriebsanleitung  
Ersatzteilleiste**

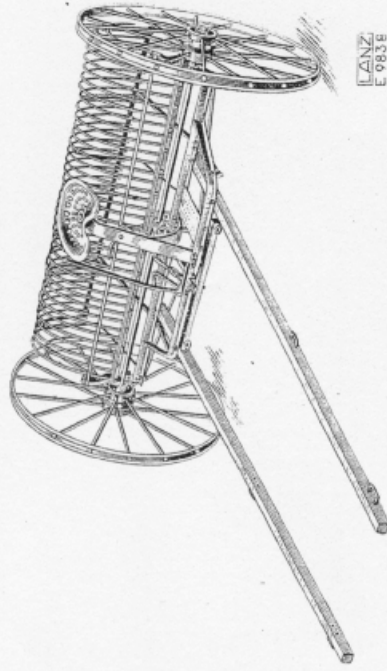

LANZ  
E 9838

**LANZ**  
**Heureka**

„LR“ 30, 36, 38 mit Rundstahlzinken  
„LS“ 30 mit T-Profilzinken

HEINRICH **LANZ** MANNHEIM  
AKTIENGESELLSCHAFT

EA 4269  
Febdo

**Zweigstellen:**

(Telegr.-Adresse: LANZWERK)

**Berlin-Charlottenburg 2**

Uhlandstraße 11, Ecke Konistraße  
Fernruf 31 81 55

**Breslau 13**

Straße der SA. 35  
Fernruf 382 21

**Hannover-Wülfel**

Brabrink 4  
Fernruf 843 47

**Köln-Ehrenfeld**

Oskar-Jäger-Straße 145  
Fernruf 508 41/42

**Königsberg i. Pr. 5**

Bahnhofwallstraße  
Fernruf 411 35/36

**Magdeburg**

Listemannstraße 17  
Fernruf 223 41/43

**München-Laim**

Landsberger Straße 328  
Fernruf 804 51

**Posen-Luisenhain**

Fernruf 26 78/79

**Wien XXI**

Shuttleworthstraße 8  
Fernruf A 61060 u. A 60570

# I. Zusammenbauanleitung

## 1. Verpackung:

Der Heurrechen kommt in 4 Stücke verpackt zum Versand, und zwar:

- a) **Vorderrahmen** mit angebundenem Sitz, Sitzrider, Zinken, Stielscheit, Abstreifhalter und sonstigem Zubehör.
- b) **Hauptrahmen** mit angebundenen Zinkenhalterschienen, Abstreiferschiene und Schrauben.
- c) **Scherbäume.**
- d) **Fahrräder.**

## 2. Der Zusammenbau

erfolgt am zweckmäßigsten an Hand der nachstehenden Anleitung. Die Zeichnungen rechts und links, hinten und vorn sind in Fahrtrichtung gesehen zu verstehen. Die mit Draht angebundenen Teile sind abzunehmen und von Staub und Schmutz zu reinigen, Schrauben und Scheiben aus dem beiliegenden Paket zu entnehmen und die anzubauenden Teile übersichtlich hinzulegen. Während des Zusammenbaus sind Gelenke und Lager mit gutem, säurefreiem Öl zu schmieren. Schrauben und Muttern müssen fest angezogen werden und Sicherungssplinte sind zu spreizen, damit sie nicht herausfallen können.

## 3. Hauptrahmen und Fahrräder:

- a) Haupttrahmen „a“ (Bild 1) an beiden Seiten aufbocken und die Laufachsen gut einleiten.
- b) Fahrräder „b“ auf Fahrachse aufschieben und darauf achten, daß die Auslösesäntangen „c“ in den Zahnkranz eingreifen. Gebogene Enden der Auslösesäntangen „c“ etwas nach unten drücken.
- c) Stoßscheibe „s“ (Bild 2) auf Achse schieben und versplinten. Die Stoßscheiben sind mit verschiedenen hohen Kerben versehen, um seitliche Abnützungen auszugleichen zu können.
- d) Befestigungsschrauben „d“ (Bild 1) für Deckschienen entfernen und Zinkenhalter „f“ durch Entfernen der beiden Senkschrauben „e“ lösen.

- e) Zinken „g“ (Bild 3) durch Zinkenhalter „f“ und die dahinterliegende Zinkenführung schieben und den Zinkenhalter „f“ nach dem Einführen aller Zinken wieder an den beiden Achsenlagern „h“ anschrauben.

- f) Die beiden Endzinken „j“ (Bild 4) mittels zweier 4kt. Schrauben „k“ unter Auflegen der Beilagebleche „l“ an der Zinkenführung „m“ befestigen.

- g) Die drei Deckschienen „n“ (Bild 5) auflegen und mittels der 4kt. Schrauben „o“ mit dem Zinkenhalter „f“ verschrauben.

Dabei ist darauf zu achten, daß sich die Zinken, ohne viel Spiel zu haben, leicht bewegen können.

## 4. Vorderrahmen und Abstreifer:

- h) Distanzrohre „a“ (Bild 6) durch Lösen der Schrauben „b“ entfernen und das mittlere Schornier „c“ durch Lösen der 3 Schrauben „d“ abnehmen. Zwischenstück „e“ entfernen.



Bild 1. Fahrrad aufschieben.

- a = Rahmen
- b = Fahrrad
- c = Auslösestange
- d = Befestigungsschraube
- e = Senkschraube
- f = Zinkenhalter

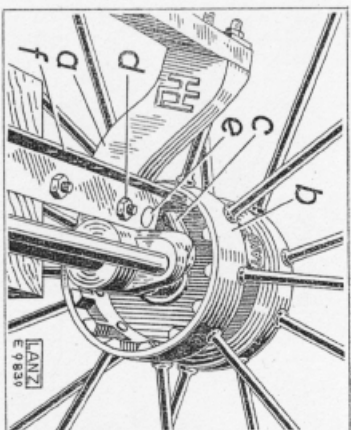

Bild 2. Stoßscheibe aufsetzen.

- s = Stoßscheibe

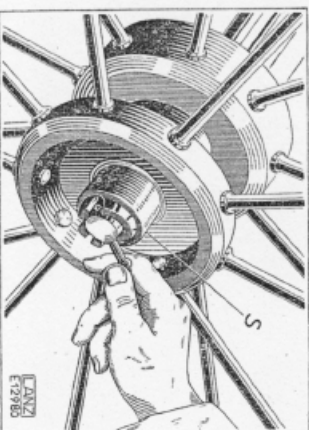

Bild 3. Zinken einsetzen.

- f = Zinkenhalter
- g = Zinken
- h = Achsenlager

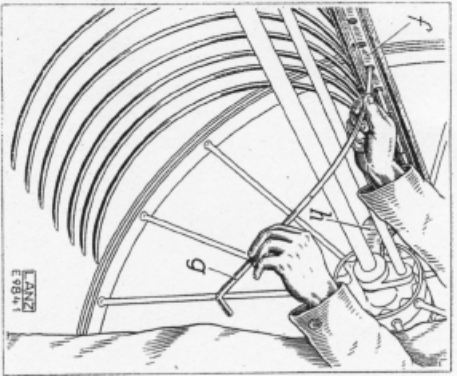

Bild 4. Endzinken.

- i = Endzinken
- k = Schrauben
- m = Auflageblech

i) Vorderrahmen „f“ (Bild 7) nach unten geneigt, mit den Scharnieren in die Fahrachse „g“ einhängen und die Distanzrohre „a“ (Bild 6) unterhalb der Fahrachse wieder in den Scharnieren einsetzen und verschrauben. Mittleres Scharnier „c“ in Fahrachse einhängen, Zwischenstück „e“ einsetzen und mit den Schrauben „d“ wieder am Vorderrahmen anschrauben.

k) Abstreifhalter „h“ (Bild 3) mittels der Schraube „i“ am Vorderrahmen „f“ festschrauben. Dabei ist darauf zu achten, daß der Abstreifhalter zwischen Vorderrahmenschiene „k“ und Spannstange „l“ zu liegen kommt. Mittels Bügelschraube „m“ den Abstreifhalter an Vorderrahmenschiene „k“ befestigen.

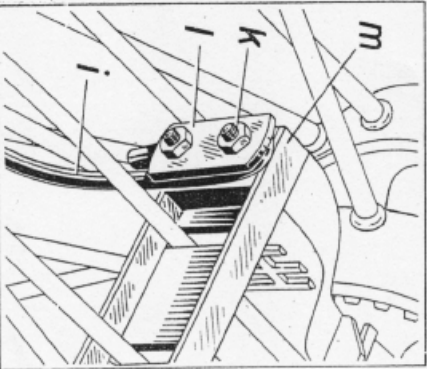
l) Abstreiferschiene „n“ mit je 2 Schrauben „o“ am Abstreifhalter anschrauben und die 4 Rundelisenabstreifer „p“ an der Vorderrahmenschiene „k“ und der Abstreiferschiene „n“ befestigen.  
Die beiden äußeren Abstreiferschienen zusammen mit der Spannstange „l“ am Vorderrahmen verschrauben.



Bild 5. Deckschiene.

- f = Zinkenhalter
- o = Deckschiene
- n = 4ft. Schraube



Bild 6. Vorderrahmen-Scharnier.

- a = Distanzrohr
- b = Schraube
- c = Scharnier
- d = Scharnier
- e = Zwischenstück



Bild 7. Vorderrahmen einhängen.

- c = mittleres Scharnier
- f = Vorderrahmen
- g = Fahrachse

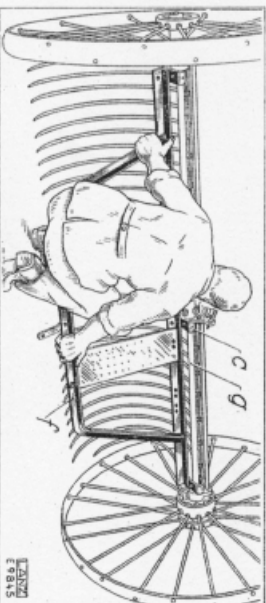

Bild 8. Abstreifer.

- 1 = Vorderrahmen
- h = Abstreifmaterial
- k = Schraube
- l = Vorderrahmenschiene
- 1 = Spinnelring
- m = Spinnelschube
- n = Abstreifschiene
- o = Schraube
- p = Kundselenabstreifer

### 5. Auslösevorrichtung:

m) Fußhebel „r“ (Bild 9) und Handhebel „s“ mittels der 4kt. Schraube „t“ am Gußstück „u“ drehbar befestigen. Kronmutter versplintn.

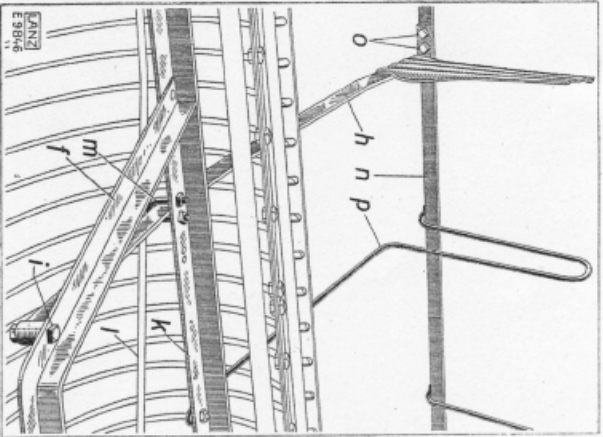
n) Pufferfederstange „v“ mit aufgeschobener Feder und Ring in Winkel „w“ an Vorderrahmenschiene einführen und mittels der Stellstange „x“ mit dem Fußhebel „r“ verbinden. Stellstange versplintn.

Stellstange „x“ (Bild 10) mit dem Achsenhalter „z“ verbinden und versplintn. Dabei ist der Vorderrahmen hochzuheben.



Bild 9. Pufferfeder.

- r = Fußhebel
- s = Handhebel
- t = 4kt. Schraube
- u = Gußstück
- v = Pufferfeder
- w = Winkel
- x = Stellstange

o) Fußtritt „a“ (Bild 11) mit der Strebe „b“ am Auslösehebel „c“ einhängen und Sitzstrebe „d“ mit einer Schraube „e“ an Vorderrahmenschiene „e“ lose befestigen. Haltehebel „f“ durch Hebelhalter „g“ schieben und den Fußtritt „a“ mittels des Haltehebels am Gußstück „h“ einhängen. Haltehebel versplintn. Dabei ist zu beachten, daß beim Einführen des Haltehebels die Sitzstrebe „d“ auf die Seite gerückt wird.

p) Feder „j“ (Bild 12) und Führung auf Federstange „j“ schieben und die Federstange unter Herunterdrücken der Sitzstrebe „d“ in die Öse „m“ am Haltehebel einführen.

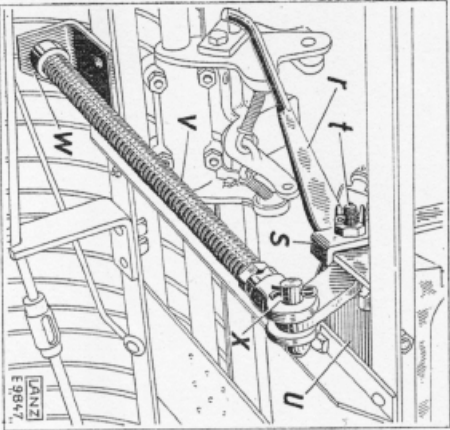

Bild 10. Stellstange.

- x = Stellstange
- z = Achsenhalter

q) Feder „j“ (Bild 12) und Führung auf Federstange „j“ schieben und die Federstange unter Herunterdrücken der Sitzstrebe „d“ in die Öse „m“ am Haltehebel einführen.

Bild 11. Fußtrittbleger.

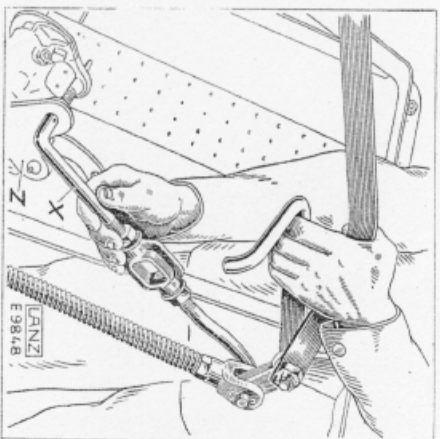
- a = Fußtritt
- b = Strebe
- c = Auslösehebel
- d = Sitzstrebe
- e = Vorderrahmenschiene
- f = Haltehebel
- g = Hebelhalter
- h = Gußstück

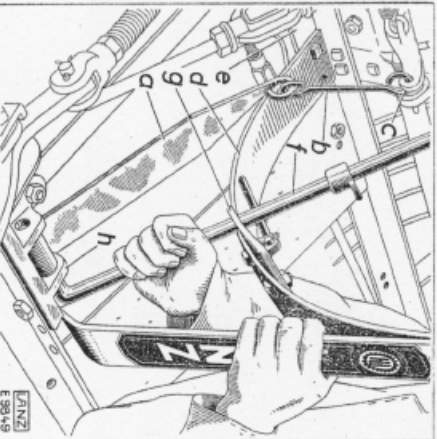

LANZ E 934/9



Bild 16. Jochholz.  
i = Jochholthalter  
k = Flachsrauschraube

v) Wagscheit „j“ mittels des Nierbolzens „m“ am Wagscheithalter „n“ einhängen und die Zugscheite „o“ mit den 4kt. Schrauben „p“ an den Laschen „r“ befestigen.

w) Jochholzhalter „j“ (Bild 16) zwischen die beiden Scherbäume schieben und mit der Flachsrauschraube „k“ zusammenschrauben. Jochholz an Halter einhängen.

## 8. Haltehebel:

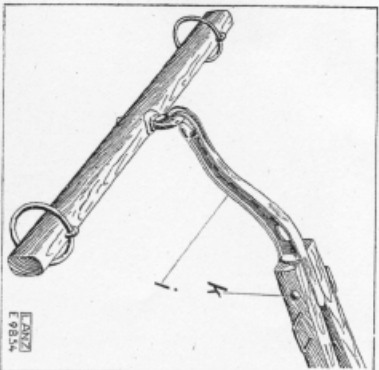
(Sonderausrüstung)

Zur Bedienung als Handrechen kann auf besonderen Wunsch ein Haltehebel auf der Fahrachse angebracht werden. Dieser Haltehebel dient dazu, den Rechenkorb beliebig lang oben halten zu können. Die Anbringung geschieht, indem man das Unterteil „s“ (Bild 17) samt dem Keil auf die Fahrachse schiebt und das Hebeloberteil „t“ in das Unterteil einschlägt. Oberteil und Unterteil mit einer 4kt. Schraube fest zusammenschrauben.



Bild 17. Haltehebel.  
s = Unterteil  
t = Hebeloberteil

## 9. Rechen hinter Grasmäher (Sonderausrüstung):

A. 1 Rechen:

a) Vom Rechen die beiden Scherbäume und das Sielscheit abnehmen (siehe Kapitel 6, Seite 8) und dafür die Anhängegabel „a“ (Bild 18) an derselben Stelle anschrauben.

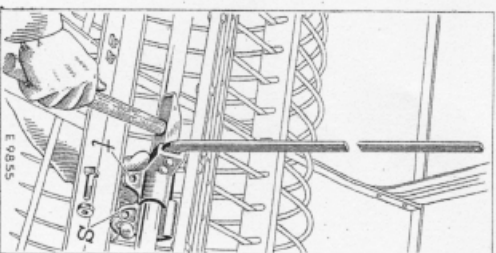
b) Den normalen Fußtrittbleger gegen Fußtrittbleger „b“ (Bild 20) austauschen und den Winkelhebel „c“ mittels des Haltehebels „d“ am Gußstück „e“ zugleich einhängen. Haltehebel wieder versplinteln.

c) Kette „f“ in Winkelhebel „c“ und Auslösearm „g“ einhängen.

d) Winkelschiene „h“ (Bild 18) an der Anhängervorrichtung „j“ des Grasmähers festschrauben und Stütze „k“ an der Winkelschiene „h“ befestigen.

e) Rechen mit der Anhängegabel „a“ an der Winkelschiene „h“ anhängen und mit dem Steckstift „l“ sichern.

f) Zugsell „m“ an Stütze „k“ und Winkelhebel „c“ befestigen.



Bild 18. Rechen hinter Grasmäher.

a = Anhängegabel  
c = Winkelhebel  
h = Winkelschiene  
m = Zugsell  
j = Anhängervorrichtung  
k = Stütze  
l = Steckstift

B. 2 Rechen:

g) An der Anhängervorrichtung „j“ (Bild 19) des Grasmähers die Winkelschiene „h“ anschrauben.

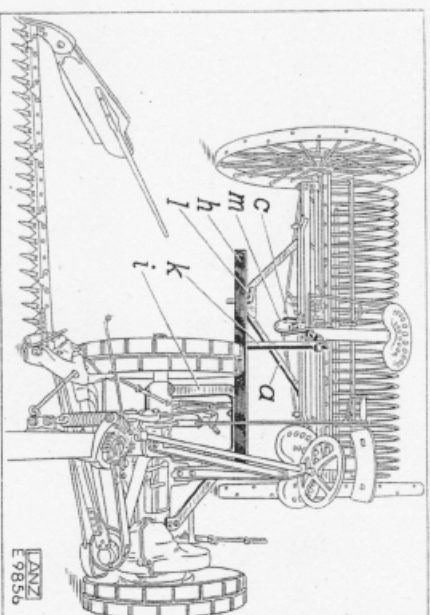
h) Von beiden Rechen die Scherbäume und Sielscheite abnehmen und dafür die Anhängegabeln „a“ und „n“ anschrauben.

- j) Am zweiten Rechen: Den normalen Fuhrtrittbleger gegen Fuhrtrittbleger „b“ (Bild 20) austauschen und den Winkelhebel „c“ mittels des Halthebels „d“ am Gubstück „e“ zugleich einhängen. Halthebel wieder versplinten. Kette „f“ in Winkelhebel „c“ und Auslösearm „g“ einhängen.

- k) Die beiden Rechen mit den Anhängengebeln „a“ und „n“ (Bild 19) an der Winkelschiene „h“ anhängen und mit Steckstift „i“ sichern.



Bild 19. 2 Rechen hinter Grasmäher.

- a = Anhängengebel  
 c = Winkelhebel  
 h = Winkelschiene  
 i = Anhängenrichtung  
 j = Steckstift  
 n = Anhängengebel  
 o = Vordere Zugselleihrung  
 p = Hintere Zugselleihrung  
 f = Zugsell

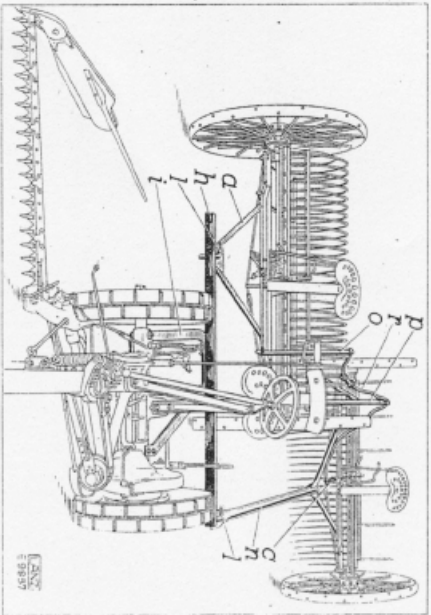

Bild 20. Auslösung.

- b = Fuhrtrittbleger  
 c = Winkelhebel  
 d = Halthebel  
 e = Gubstück  
 f = Kette  
 g = Auslösearm

- l) Am ersten Rechen: Vordere Zugselleihrung „o“ am Vorderrohrmen und hintere Zugselleihrung „p“ an der Abstreifrschiene befestigen.

- m) Zugsell „f“ am Winkelhebel „c“ mit Karabinenhaken einhängen, durch die hintere Zugselleihrung „p“ führen und an der vorderen Zugselleihrung befestigen.

## II. Betriebsanleitung

Um ein störungsreies Arbeiten und betriebsgünstige Leistungen zu erzielen, sind nachfolgende Vorschriften genau zu beachten.

Der Rechen ist nach dem Zusammenbau auf die ordnungsgemäße Lage der angebauten Teile und den festen Sitz der Schrauben hin zu prüfen. Die Schmierstellen und Gelenke sind reichlich zu schmieren und der Rechen einige Zeit leer einlaufen zu lassen.

### 10. Schmierung:

Von großer Wichtigkeit für leichten Lauf ist die Schmierung. Man schmiere öfters und genügend mit nur gutem, hart- und säurefreiem Fett und Öl. Die Schmierbüchsen an den Radnaben sind mit Fett zu füllen und die Laufradachsen durch einige Umdrehungen des Schmierbüchsendeckels nach Bedarf reichlich zu schmieren (siehe Bild 21).

Die Federn, Federkugeln, sonstige Gelenke und besonders die Einhängescharniere des Vorderrahmens (mit Schmierlöchern versehen) sind von Zeit zu Zeit zu reinigen und mittels einer Ölspitzkanne mit Öl zu schmieren.

### 11. Anspannung:

Die Aufhängung der Scherbäume am Geschirr der Zugtiere muß so erfolgen, daß die Entfernung vom vorderen Ende der Scherbäume bis zum Boden ca. 1060 mm beträgt. Diese Höhe ist von besonderer Wichtigkeit und auch bei verschiedener Größe der Zugtiere unbedingt einzuhalten.



Bild 21. Schmierbüchse.

### 12. Einstellung:

Für normale Bodenverhältnisse ist der Rechen schon von der Fabrik aus auf die richtige Höhe eingestellt. Für moorige oder weiche Böden ist der Rechenkorb etwas höher einzustellen, damit durch das tiefere Einsinken der Fuhrräder die Zinken nicht zu tief eingreifen.

Die Höhenstellung erfolgt durch Drehen des Spannschlosses „a“ (Bild 22) in Pfeilrichtung. Gegenmutter „b“ wieder festziehen.

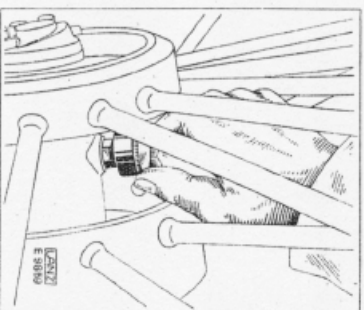

Bild 22. Spanschloß.  
a = Spanschloß b = Gegengewinde



Bild 23. Fußbebel.

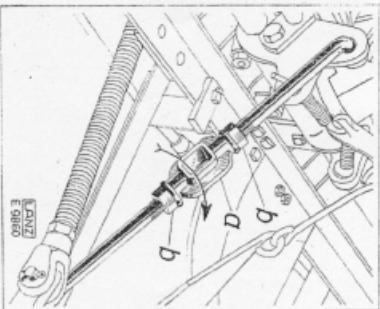

Bild 24. Fußtrittableger.  
d = Fußtritt e = Puffereder

**13. Bedienung:**

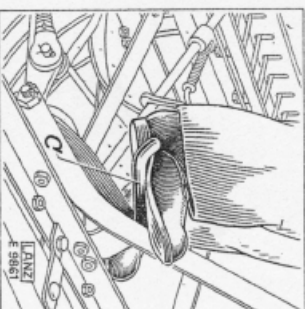
- a) Um mit dem Rechen ein sauberes Arbeiten zu erzielen, müssen die Zinken Spitzen durch Niederreten des Fußhebels „c“ (Bild 23) fest am Boden gehalten werden, damit sie das ganze Heu erfassen können.
- b) Nachdem sich genügend Heu im Rechenkorb angesammelt hat, ist derselbe mittels des Fußtrittablegers „d“ (Bild 24) zu entleeren. Der Rechenkorb wird automatisch hochgeschwenkt und entleert.

Fuß nicht zu lange auf dem Fußtritt lassen! Das Zurückrollen des Rechenkorbes in Arbeitsstellung geschieht selbsttätig. Der Rückschlag beim Niederfallen des Rechenkorbes wird durch Spinnen der Puffereder „e“ gemindert. Bei ungenügender Federspannung ist dieselbe gegen eine neue oder stärkere Feder auszuwechseln (von Fabrik und Zweigstellen zu beziehen).

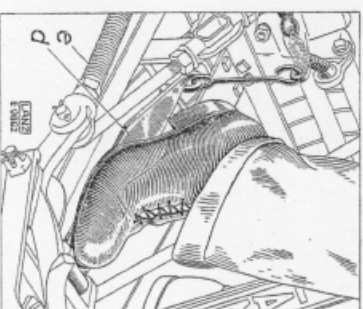
Bild 25. Rücksetzhandhebel.

**14. Behandlung:**

- a) Bei auftretenden Hindernissen auf dem Boden, wie Steine, Erdhügel und dergl. ist der Rechenkorb zum Übersetzen für kurze Augenblicke hochzuheben, ohne jedoch das angesammelte Heu zu entleeren.
- b) Durch Zurückziehen des Handhebels (siehe Bild 25) gegen den Führersitz zu hebt sich der Rechenkorb vom Boden weg.

- c) Für den Transport muß der Rechenkorb hochgeschwenkt werden. Durch Herunterdrücken des Halthebels (Bild 26) und Niederreten des Ablegers „d“ (Bild 24) wird der Rechenkorb automatisch hochgeschwenkt und eingeklinkt. Beim Ablassen Halthebel ausklinken.
- d) Bei 1 Rechen hinter Grasmäher erfolgt die Aushebung des Rechenkorbes vom Grasmäher aus. Durch Ziehen am Seil „m“ (Bild 18) wird die Ausüstung betätigt und der Rechenkorb automatisch entleert. Bei 2 Rechen hinter Grasmäher ist auf dem ersten Rechen ein Bedienungsman notwendig, der von dort aus die Aushebung beider Rechen vornimmt. Der erste Rechen wird durch Betätigung des Fußtrittablegers (siehe Bild 24) und der zweite Rechen durch Ziehen am Seil „n“ (Bild 19) ausgehoben.



Bild 25. Rücksetzhandhebel.



Bild 26. Halthebel.

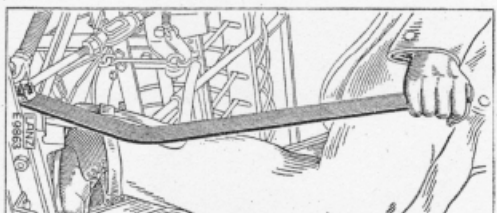

### III. Nummern - Verzeichnis

Nummer	Seite	Nummer	Seite	Nummer	Seite	Nummer	Seite
L 170 B	17	L 427	17	L 470	18	L 602 B	18
L 171 A	18	L 428 A	21	L 471 A	18	L 602 BK	18
L 181	18	L 429	17	L 471 AK	18	L 603 A	18
L 387 E	20	L 430 A	21	L 471 B	18	L 607 A	18
L 388 K	22	L 430 AK	21	L 473 A	18		
L 389	30	L 431	26	L 474	17	P	30
L 390	30	L 432	21	L 475	17	P 135	30
L 390 K	30	L 433	22	L 476 A	21	P 140	30
L 391	30	L 434	22	L 477	21	P 144	30
L 392	30	L 435	24	L 485	26	P 149 A	30
L 395 A	18	L 436	21	L 486	26	P 150 KA	30
L 400	20	L 437	21	L 487	26	P 151 AK	30
L 402 A	24	L 438 A	24	L 495	21	V 29 B	21
L 403	18	L 439	26	L 495 K	21	V 104	22
L 404 A	20	L 440 B	22	L 496	21	V 511	30
L 405	26	L 441 C	22	L 498	21	V 558	30
L 406 GKB	20	L 442 B	24	L 499	21	V 558 K	30
L 407	17	L 443	17	L 500	21	V 1517 A	27
L 408	17	L 444	24	L 505	24	V 1517 AK	27
L 409 A	17	L 445 A	21	L 510 A	28	V 1518 A	27
L 409 AK	17	L 446	17	L 511 K	28	V 1526 AK	27
L 409 B	17	L 447	21	L 515 K	27, 28		
L 409 D	17	L 448	24	L 518 K	27, 28		
L 410 B	20	L 449 B	22	L 520 K	28	R 31 B	24
L 411	24	L 452	17	L 520 K 1	28	R 114	24
L 412	18	L 455	24	L 522	28	R 199	22
L 413 B	24	L 456	18	L 523 AK	28	R 206 R	22, 30
L 414 A	24	L 457 A	18	L 524	27, 28	R 207 L	22, 30
L 415	24	L 458 B	26	L 524 K	27, 28	R 301 n 18	30
L 416	24	L 458 C	27, 28	L 525	27, 28	R 301 n 39	30
L 416 K	24	L 458 CK	27, 28	L 526	30	R 329	24
L 417	26	L 459	17	L 526 K	28	R 301 n 49	27
L 419	24	L 460 A	26, 27, 28	L 527	27, 30	C 328 e 11	30
L 420	24	L 461 K	22, 30	L 528	27	LB 1072 H	28
L 421 A	21	L 462	17	L 528 K	27	N 790 n 3	20
L 422	21	L 464	20	L 529	27	NP 247	22
L 423	18	L 465	17	L 530	27	TB 879	24
L 424 A	18	L 466	21	L 531	20		
L 424 AK	18	L 467	17	L 600	18-		
L 424 B	18	L 468	17	L 601	18-		
L 425	21	L 469 A	22	L 602 A	18	ST 41	27, 30
L 426 A	18						

### IV. Ersatzteile - Verzeichnis

Gruppe 1

Hauptrahmen und Fahrräder

Total 1

Bestell-Nr.	Bezeichnung	Teile- Wort
L 427	Fahrrad zu LR 30, LR 36 und LS 30	cgabu
L 475	Fahrrad zu LR 38	cgacs
L 407	Achsenhalter links	cgald
L 408	Achsenhalter rechts	cgagk
L 452	Keil dazu	cgahn
L 409 AK	Achsenhalter Mitte kompl.	cgai v
L 443	Keil dazu	cgogj
L 409 A	Unteres Lagerteil dazu	cgaki
L 409 B	Oberes Lagerteil dazu	cgalh
M 12x50	4kt. Schraube für beide Lagerteile	cgamz
DIN 556	Zahnscheibe dazu	cgomr
FZJ M 12 ST	Einhdngestück zu Achsenhalter Mitte	cgao b
L 409 D	Halbrundhiet für oberes Lagerteil und Einhdngestück	cgapo
9x35 DIN 660	Ablegestange zu LR 30, LR 36 und LS 30	cgasi
L 429	Ablegestange zu LR 38	cgoww
L 474	Ablegestangenführung rechts an Achsenhalter Mitte	cgawl
L 465	4kt. Schraube dazu	cgaxx
M 12x30	Zahnscheibe dazu	cgoyf
DIN 558	Ablegestangenführung links an Achsenhalter Mitte	cgazp
FZJ M 12 ST	4kt. Schraube dazu	cgabd
L 445 A	Zahnscheibe dazu	cgbei
M 10x35	Auslösungsarm	cgbu
DIN 556	Gelenkführungsstange	cgbbe
FZJ M 10 ST	Spiralfeder für Auslösung dazu	cgblj
L 170 B	Gelenkkugel dazu	cgbla
L 462		
L 468		
L 459		

Bestell-Nr.	Bezeichnung	Teilp- Wort
L 171 A M 10x35 DIN 559 L 181	Federgehäuse für Ablagestange Flachrundschraube mit 4kt. Ansatz für Ausläsungsarm an Federgehäuse Spitrfeder für Mitnehmerklau	cgblmp cgbos cgbio
L 426 A L 457 A L 473 A L 403 A M 12x80 DIN 565 FZJ M 12 ST M 12x80 DIN 556 FZJ M 12 ST	Zinkenhalter unten zu LR 30 Zinkenhalter unten zu LR 36 Zinkenhalter unten zu LR 38 Zinkenhalter unten zu LS 30 Senkschraube für Zinkenhalter an Achsen- halter links und rechts Zohnscheibe dazu 4kt. Schraube an Achsenhalter Mitte	cgbuw cgbxv cgccx cgccc cgctt cgchd cgclx cgclz
L 395 A L 424 AK L 424 A L 424 B L 427 AK L 471 A L 471 B L 607 A L 607 B L 602 BK L 602 A L 602 B M 12x20 DIN 556 L 423 L 456 L 470 L 601 M 12x45 DIN 556 FZJ M 12 ST L 412 L 403 M 10x55 DIN 556 FZJ M 12 ST	Zinkenhalter oben, Mitte, zu LR 30, 36 und 38 Zinkenhalter oben, kompl. zu LR 30 und 36 Zinkenhalter oben, rechts dazu Zinkenhalter oben, links dazu Zinkenhalter oben, kompl. zu LR 38 Zinkenhalter oben, rechts dazu Zinkenhalter oben, links dazu Zinkenhalter oben, Mitte zu LS 30 Zinkenhalter oben, kompl. zu LS 30 Zinkenhalter oben, rechts dazu Zinkenhalter oben, links dazu 4kt. Schraube für Zinkenhalter oben und unten	cgcmo cgcor cgcyx cgclc cgclu cgcvu cgced cgefo cgelz cgelk cgenc cggeom cgese cgeyf cggan cgget cggho cgglj cgglu cgglk cggno cggna cggoc
FZJ M 12 ST	Zahnscheibe dazu	cggoc

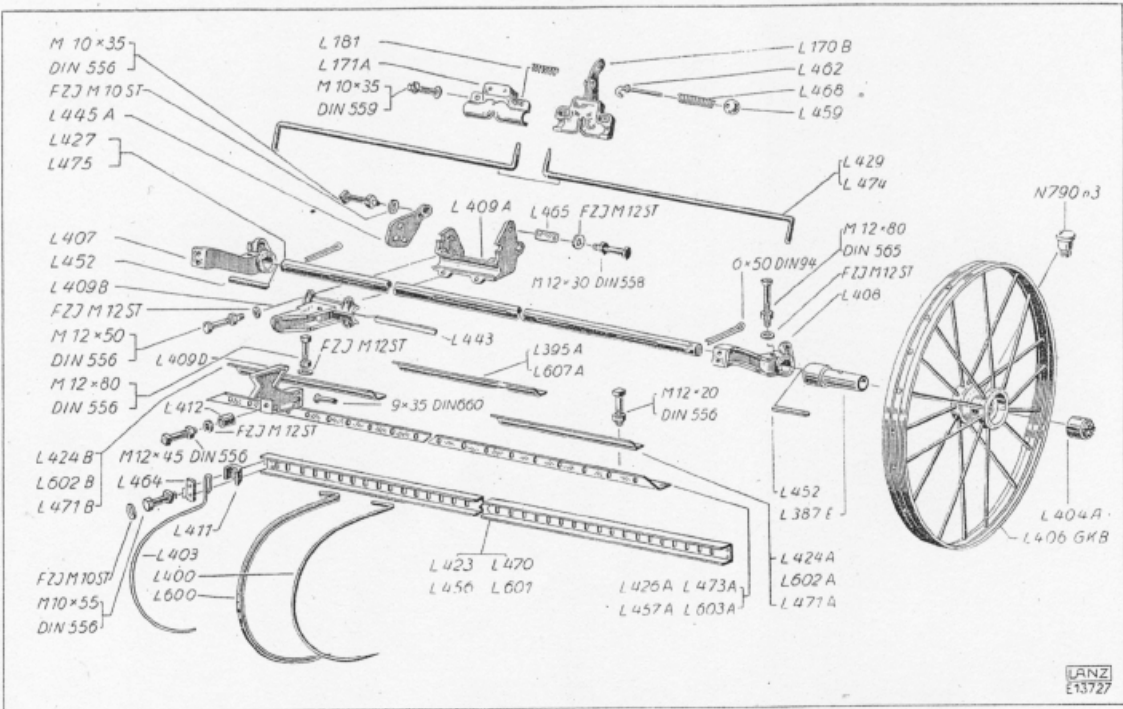

Bestell-Nr.	Bezeichnung	Teileg-Wort
-------------	-------------	-------------

L 411	Gubsscheibe für Endzinken . . . . .	cg9rz
L 464	Unterlage für Endzinken . . . . .	cg9uf
L 400	Rundstahlzinken für LR Rechen . . . . .	cg9vg
L 600	T-Profilzinken für LS Rechen . . . . .	cg9oz
L 406 GKB	<b>Fahrrad kompl.</b> . . . . .	cg9ae
L 387 E	Laufbüchse für Radnabe . . . . .	cg9ha
N 790 n 3	Staufbüchse dazu . . . . .	cg9ih
L 404 A	Stoßring auf Fahrradse außen . . . . .	cg9on
6x50 DIN 94	Splint dazu . . . . .	cg9hk

Bestell-Nr.	Bezeichnung	Teileg-Wort
-------------	-------------	-------------

L 428 A	<b>Vorderrahmen (Zugrahmen)</b> . . . . .	cg9hr
10x25 DIN 124	Halbrundniet zur Befestigung an Vorder- rahmenschiene . . . . .	cg9hi
L 421 A	Vorderrahmenschiene zu LR 30, LR 36 und LS 30 . . . . .	cg9hs
L 476 A	Vorderrahmenschiene zu LR 38 . . . . .	cg9aw
L 432	Vorderrahmenschiene-Verstellung . . . . .	cg9bd
10x25 DIN 124	Halbrundniet dazu, zur Befestigung an Vor- derrahmen . . . . .	cg9ct
10x30 DIN 124	Halbrundniet dazu, zur Befestigung an Vor- derrahmenschiene . . . . .	cg9dg
L 500	Flacheisenwinkel für Abstützung . . . . .	cg9eb
L 436	Trittlech . . . . .	cg9ff
M 10x20	4kt. Schraube dazu . . . . .	cg9gu
DIN 556		
L 422	<b>Zugrahmenscharnier</b> seitlich . . . . .	cg9ix
10x25 DIN 124	Halbrundniet dazu . . . . .	cg9ie
L 437	Distanzrohr dazu . . . . .	cg9jc
L 467	Zugrahmenscharnier-Mitte . . . . .	cg9kl
L 466	Distanzstück dazu . . . . .	cg9lt
M 10x60	4kt. Schraube zu Scharniere und Schiene . . . . .	cg9mi
DIN 556		
L 495 K	<b>Abstützung kompl.</b> zu LR 30, LR 36 und LS 30 . . . . .	cg9ok
L 495	Spannschraube kurz, zu LR 30, LR 36 und LS 30 . . . . .	cg9ly
L 498	Spannschraube kurz, zu LR 38 . . . . .	cg9lv
L 496	Spannschraube lang, zu LR 30, LR 36 und LS 30 . . . . .	cg9lx
L 499	Spannschraube lang, zu LR 38 . . . . .	cg9lz
V 29 B	Stellschloß dazu . . . . .	cg9av
L 447	Ablage-Anschlag . . . . .	cg9bc
M 10x35	4kt. Schraube dazu . . . . .	cg9cy
DIN 556		
L 425	<b>Abstreiferschiene</b> für LR 30, LR 36 und LS 30 . . . . .	cg9ea
L 477	Abstreiferschiene für LR 38 . . . . .	cg9ih
L 430 AK	Abstreiferhalter kompl. . . . .	cg9hw
L 430 A	Abstreiferstangenstrebe . . . . .	cg9ld
L 446	Bügel-schraube dazu . . . . .	cg9jk
M 10 DIN 557	4kt. Mutter dazu . . . . .	cg9kp

Bestell-Nr.	Bezeichnung	Teleg.- Wort
M 10x25 DIN 556	4kt. Schraube zu Abstreifrschiene und Abstreifstangenstrebe	cgjls
M 12x60 DIN 556	4kt. Schraube zu Vorderrahmen und Abstreifstangenstrebe	cgjnz
FZJ M 12 ST	Zahnscheibe dazu	cgjoi
L 469 A	Blech für Abstreifstangenstrebe	cgjpi
5x18 DIN 660	Niet dazu	cgjng
L 449 B	Rundeisenabstreifer	cgjlr
M 10x45 DIN 569	Halbr. Schraube zur Befestigung an Vorderrahmenschiene und Abstützung	cgjil
M 10x30 DIN 559	Flachr. Schraube zur Befestigung der mittleren Rundeisenabstreifer	cgjum
M 10x25 DIN 559	Flachr. Schraube zur Befestigung an Abstreifrschiene	cgjve
L 433	<b>Stielscheithalter oben</b>	cgjwu
L 434	Stielscheithalter unten	cgjyn
M 10x30 DIN 556	4kt. Schraube zur Befestigung an Vorderrohren	cgjzo
L 388 K	Stielscheit kompl.	cgkar
R 206 R	Seilhaken rechts	cgkby
R 207 L	Seilhaken links	cgkcu
9,5 DIN 126	Scheibe dazu	cgkdk
6x40 DIN 560	Halbrundniet	cgkew
6,2 DIN 125	Scheibe dazu	cgkgo
V 104	Stielscheitbolzen	cgkhs
5x25 DIN 94	Spilnt dazu	cgkiz
L 461 K	<b>Scherbaum kompl.</b>	cgkjh
R 199	Scherbaumkrumpe	cgklv
M 10x75 DIN 559	Flachrundschrube mit 4kt. Ansatz an Vorderrahmen	cgjln
M 10x70 DIN 559	Flachrundschrube mit 4kt. Ansatz an Vorderrahmenschiene	cgkmd
NP 247	Rückstrahler	cgkot
L 441 C	<b>Sitzfeder</b>	cgkpe
L 440 B	Sitzstrebe	cgkrc
13x28 DIN 124	Fabniet für Sitzfeder und Sitzstrebe	cgksm
M 10x40 DIN 556	4kt. Schraube für Sitzstrebe, Vorderrahmenschiene und Abstützwinkel	cgktt

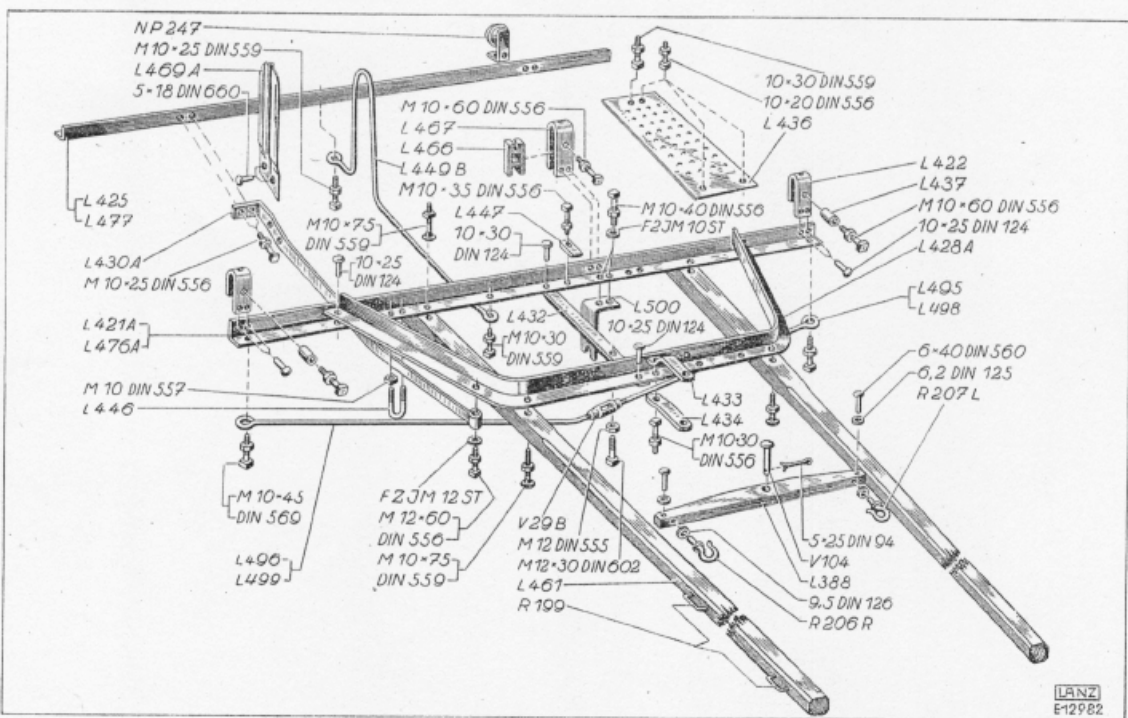

Bestell-Nr.	Bezeichnung	Teilegr.- Wort
FZJ M 10 ST	Zahnschleibe dazu . . . . .	cgkui
M 10x40	4kt. Schraube für Sitzfeder und Vorderrahmen	cgkva
DIN 602	6kt. Mutter dazu . . . . .	cgkwx
DIN 555	Zahnschleibe dazu . . . . .	cgkxb
FZJ M 10 ST		
R 31 B	<b>Kutscherstz</b>	
TB 879	Unterlegscheibe dazu . . . . .	cgkyj
M 10x30	Flachrundschrabe mit 4kt. Ansatz für Kut-	cgkzg
DIN 559	scherstz . . . . .	cglae
R 114	Haken für Schraubenschlüssel	cgblj
R 329	Schlüssel mit 3 Mutlern	cgics
L 414 A	Aufhaltehebelhalter	cgldc
M 10x25	4kt. Schraube für Aufhaltehebelhalter und	
DIN 556	Sitzstrebe	cgleu
L 442 B	Aufhaltehebel	cgfif
3x20 DIN 94	Splint dazu . . . . .	cgilm
L 413 B	Aufhaltefederhalter	cgihp
L 505	Stift dazu . . . . .	cglix
L 415	Aufhaltehebel-Federstange	cglikr
3x20 DIN 94	Splint dazu . . . . .	cglll
L 419	Federführung	cgimb
L 402 A	Spiralfeder	cgint
L 410 B	Fußhebelhalter	cgiod
M 10x30	4kt. Schraube zur Befestigung an Vorder-	
DIN 602	rahmen	cgira
M 12 DIN 555	6kt. Mutter dazu . . . . .	cgisk
L 448	Fußhebel	cglug
L 438 A	Rücksetzhebel	cgliy
L 455	4kt. Schraube dazu . . . . .	cglin
L 420	Kronenmutter dazu . . . . .	cglix
4x25 DIN 94	Splint dazu . . . . .	cglyh
L 416 K	<b>Stellstange kompl.</b>	cgizi
L 444	Fußhebel-Verbindungsstange vorn	cgmb
L 435	Fußhebel-Verbindungsstange hinten	cgms
4x30 DIN 94	Splint dazu . . . . .	cgmb
L 416	Spannvorbel	cgmp
M 16 DIN 555	Mutter dazu, Rechtsgewinde	cgmgi
M 16 n. DIN 555	Mutter dazu, Linksgewinde	cgmhl

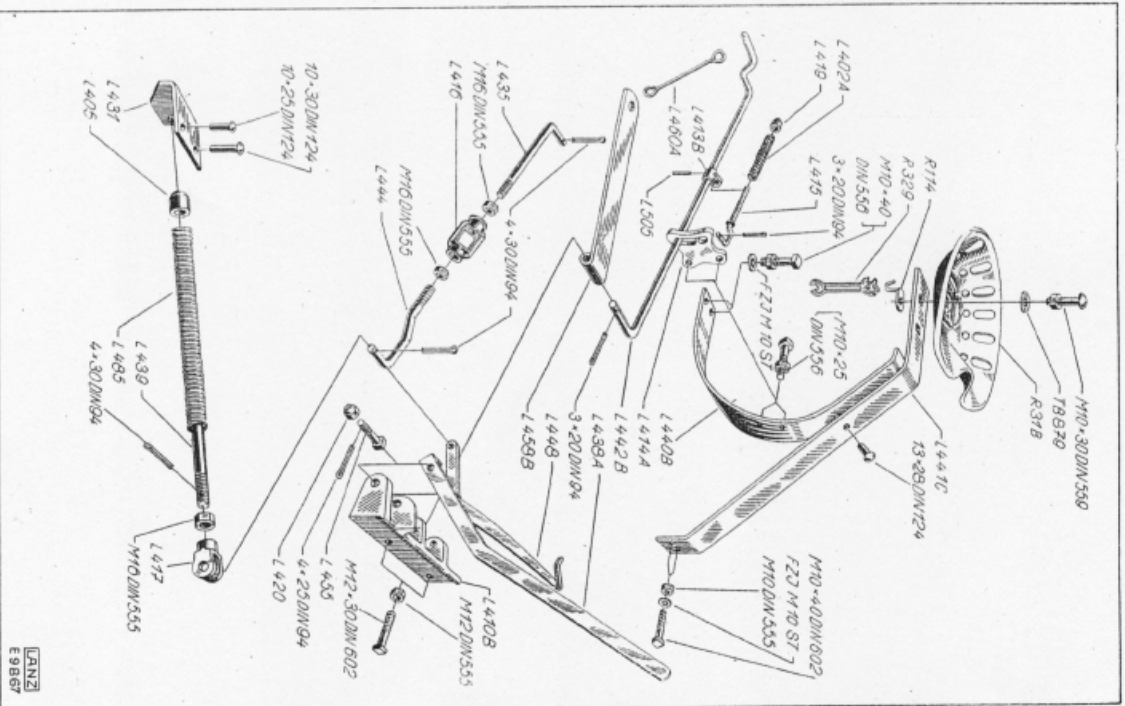

Bestell-Nr.	Bezeichnung	Telegl.- Wort	Bestell-Nr.	Bezeichnung	Telegl.- Wort
L 417	Pufferfederstangen-Verbindung	cgmit			
L 439	Pufferfederstange	cgmjf	V 1517 AK	<b>Rechen hinter Grasmäher</b>	cgnze
M 16 DIN 555	6kt Mutter für Pufferfederstange	cgmkj		<b>Anhängevorrichtung kompl. hinter Grasmäher</b>	
4x30 DIN 94	Splint dazu	cgmkg	V 1517 A	Anhängerrahmen Oberteil	cgkam
L 485	Pufferfeder für LR 30	cgmxx	V 1518 A	Anhängerrahmen Unterteil	cgkbu
L 486	Pufferfeder für LR 36, LR 38	cgmoz	V 1526 AK	Bügelsschraube für Rahmenunterteil an Körper	
L 487	Pufferfeder für LS 30	cgmpy		links	cgkcc
L 405	Führung	cgmi	A 1/2" DIN 555	6kt Mutter dazu	cgkcd
L 431	Führungshalter	cgmtm	A 5/8" x110	4kt Schraube für Rahmenunterteil an Körper	
10x25 DIN 124	Halbrundstiel dazu	cgmuc	DIN 556	rechts	cgkes
L 458 B	Fußabläger	cgmvu	R 301 n 49	Unterlegscheibe dazu	cgkld
L 460 A	Zugstange	cgmxa	A 5/8" x140	4kt Schraube für Rahmen, Delchisel u. Körper	cgkgy
		cgmyd	DIN 556		
				<b>Anhängung für 1 Rechen</b>	
			L 530	Anhängeschiene	cgkhn
			5/8" x60 DIN 556	4kt Schraube dazu	cgkiv
			FZJ 5/16" ST	Zahnscheibe dazu	cgkjj
			V 1537	Handstecker	cgkkt
			5x30 DIN 94	Splint dazu	cgkjh
			L 515 K	Anhängegabel kurz	cgkmz
			5/8" x25 DIN 556	4kt Schraube zur Befestigung an Vorder-	
				rahmen	cgknt
			FZJ 5/16" ST	Zahnscheibe dazu	cgkpb
			L 518 K	Winkelhebel	cgkpa
			L 524 K	Kette kompl. für Einrückung	cgkry
			L 524	Kette	cgkai
			L 525	S-Haken	cgkko
			L 458 CK	Fußabläger kompl.	cgkue
			L 458 C	Fußabläger	cgkvw
			L 460 A	Zugstange dazu	cgkwl
			L 531	Vordere Stütze als Zugseilführung	cgkxx
			5/16" x25	6kt Schraube mit Mutter dazu	cgkyf
			DIN 418		
			FZJ 5/16" ST	Zahnscheibe dazu	cgkzp
			L 528 K	Zugseil kompl.	cgldd
			L 528	Zugseil	cglei
			L 527	Karabinenhaken mit Wirbel	cgifu
			ST 41	Handgriff	cgthe

Bestell-Nr.	Bezeichnung	Telegl.- Wort
L 510 A	Anhängeschiene	cjll
5/8"x60 DIN 556	4kt. Schraube dazu	cjlla
FZJ 3/8" ST	Zahnschneibe dazu	cjllp
V 1537	Handstecker	cjlos
5x30 DIN 94	Spilnt dazu	cjlro
L 511 K	Anhängegabel links (lang)	cjlsz
L 515 K	Anhängegabel rechts (kurz)	cjlrv
5/8"x25 DIN 556	4kt. Schraube zur Befestigung an Vorder- rahmen	cjlst
FZJ 3/8" ST	Zahnschneibe dazu	cjlyw
L 518 K	Winkelhebel	cjmec
L 524 K	Kette kompl. für Einrückung	cjmeh
L 524	Kette	cjmft
L 525	S-Haken	cjmgo
L 458 CK	Fußableger, kompl.	cjmhd
L 458 C	Fußableger	cjmik
L 460 A	Zugstange	cjmiz
L 520 K 1	Hintere Zugseilführung kompl.	cjmno
L 520 K	Stütze	cjmng
LB 1072 H	Führung für Zugseil	cjmor
5/16"x20 DIN 556	4kt. Schraube dazu	cjmpp
5/8"x30 DIN 556	4kt. Schraube für hintere Stütze und Abstreiferstange	cjmm
FZJ 3/8" ST	Zahnschneibe dazu	cjmsy
L 522	Flachstrebe zur hinteren Stütze	cjmie
5/8"x20 DIN 556	4kt. Schraube für Flachstrebe und Stütze	cjmuu
FZJ 3/8" ST	Zahnschneibe dazu	cjmvy
5/8"x30 DIN 556	4kt. Schraube für Flachstrebe und Abstreifer- stange	cjms
FZJ 3/8" ST	Zahnschneibe dazu	cjnex
L 523 AK	Zugseilführung vorn	cjnl
L 526 K	Zugseil kompl.	cjnt

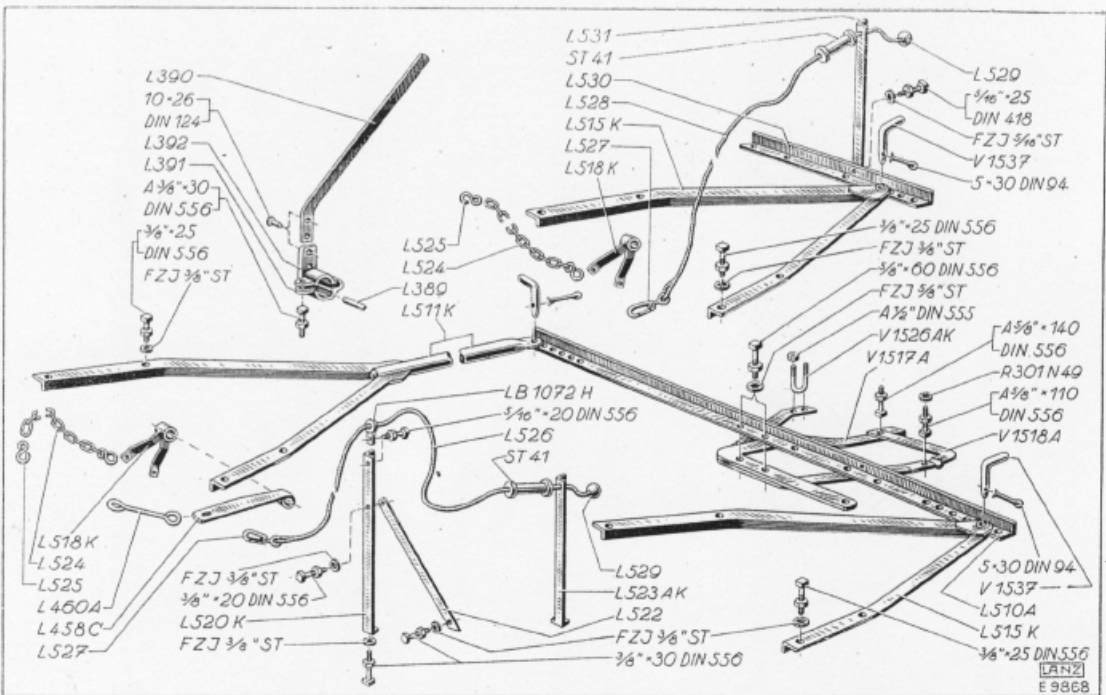

Bestell-Nr.	Bezeichnung	Teigri- Wort
L 526	Zugsell	cljia
L 527	Karabinenhaken mit Wirbel	cljky
ST 41	Handgriff	cljio
L 529	Sicherungskugel	cljme
<b>Haltehebel</b>		
L 390 K	Haltehebel kompl.	cljng
L 390	Haltehebel	cljnt
L 392	Haltehebel Oberteil	cljnd
L 391	Haltehebel Unterteil	cljns
L 389	Keil dazu	cljnu
10x26 DIN 124	Halbrundniet dazu	cljny
A 5/8 x 30	4kt. Schraube dazu	cljdy
DIN 556		
<b>Zweizug</b>		
P 149 A	Wagscheit kompl.	cljdi
P 144	Beschlagblech dazu	cljed
7x45	Senkriet mit kleinem versenktem Kopf dazu	cljfo
P 140	Flachseisen für Stiehscheit und Wage	cljoh
8x50 DIN 660	Halbrundniet dazu	cljog
A 5/16 x 60 n.	4kt. Schraube mit 4kt. Ansatz dazu, für Stiehscheit	cljdi
DIN 556		
P 150 KA	Stiehscheit kompl.	cljlv
6x45 DIN 660	Halbrundniet dazu	cljmc
7,4 DIN 126	Scheibe dazu	cljnc
R 207 L	Seilhaken links	cljom
R 206 R	Seilhaken rechts	cljoo
9,5 DIN 126	Scheibe dazu	cljos
L 461 K	Schraubbaum kompl.	cljlo
M 10x80	Flachrundschraube mit 4kt. Ansatz zur Befestigung an Vorderrohrschiene	cljlp
DIN 559	Flachrundschraube mit 4kt. Ansatz zur Befestigung an Vorderrohrmen	cljcl
M 10x75	Deichselstück vorn, für Jochholz	cljcd
DIN 559	Flachrundschraube dazu	cljph
R 301 n 18	Scheibe dazu	cljln
P 151 AK	Jochholz kompl.	cljjo
V 558 K	Ringschraube kompl.	cljic
V 558	Ringschraube	cljpc
1/16" n. DIN 557	4kt. Mutter dazu	cljms
R 301 n 39	Scheibe dazu	cljpo
V 511	Unterlage dazu	cljpt
C 328 e 11	Jochholzring	cljpr
P 135	Spitzhaken dazu	cljph
		cljpx

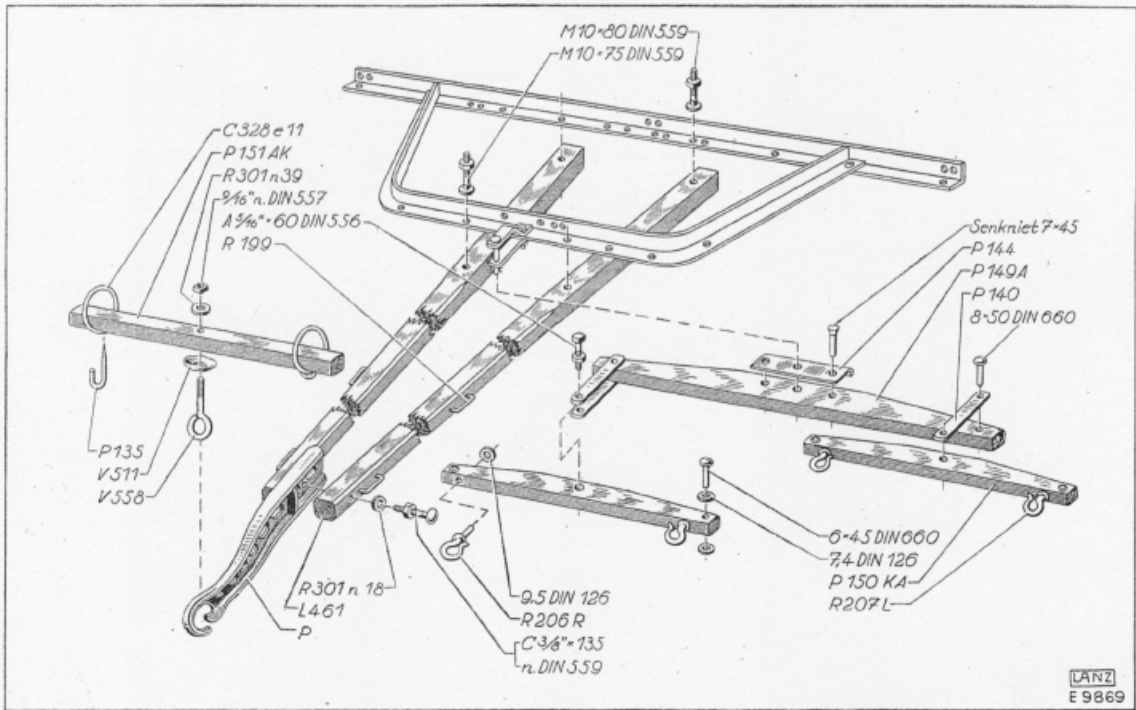



# Inhaltsverzeichnis

## I. Zusammenbauanleitung

	Seite
1. Verpackung . . . . .	2
2. Zusammenbau . . . . .	2
3. Hauptrahmen und Fahrräder . . . . .	2
4. Vorderrahmen und Abstreifer . . . . .	3
5. Auslösevorrichtung . . . . .	6
6. Zugvorrichtung . . . . .	8
7. Zweizug . . . . .	9
8. Halthebel . . . . .	10
9. Rechen hinter Grasmäher . . . . .	11

## II. Betriebsanleitung

10. Schmierung . . . . .	13
11. Anspannung . . . . .	13
12. Einstellung . . . . .	13
13. Bedienung . . . . .	14
14. Behandlung . . . . .	15

## III. Nummern-Verzeichnis

16

## IV. Ersatzteile-Verzeichnis

Gruppe 1. Hauptrahmen und Fahrräder . . . . .	17
Gruppe 2. Vorderrahmen und Bedienungshebel . . . . .	21
Gruppe 3. Sonderausrüstungen . . . . .	27